

Correspondence:
Stary Wiśnicz 289, 32-720 Nowy Wiśnicz
Poland

NIP: 868-000-50-40

Tel.: +48 14/662 19 10, fax: +48 14/662 19 12, e-mail: info@igloo.pl

www.igloo.pl

INSTRUKCJA

REGULATOR TEMPERATURY SERIA

MRT-5/CW

Instrukcja niniejsza dotyczy regulatorów serii MRT-5/CW.

Regulator temperatury typu MRT-5/CW jest uniwersalnym mikroprocesorowym sterownikiem temperatury przeznaczonym do zastosowania w urządzeniach chłodniczych oraz chłodniczo-grzejnych. Regulator ten składa się z dwóch elementów połączonych ze sobą rozłącznym przewodem tasiemkowym:

- panel odczytowo-nastawczy
- panel sterujący

Regulator MRT-5/CW poza podstawową funkcją polegającą na sterowaniu agregatem tak, aby uzyskać zadaną temperaturę i utrzymywać ją w określonych przedziałach, posiada również dodatkowe funkcje:

1. Funkcja automatycznego rozmrażania realizowaną metodą konwekcyjną;
Funkcja ta nadzorowana jest jednym lub dwoma czujnikami temperatury oraz zabezpieczona wyłącznikiem czasowym ograniczającym nadmiernie długi czas odszraniania.
2. Funkcja ociekania.
3. Funkcja blokowania wyświetlacza temperatury na czas rozmrażania i ociekania wraz z czasowym opóźnieniem wyjścia z trybu blokady.
4. Funkcja nadzorowania i sygnalizacji dźwiękowej przekroczenia temperatury skraplacza. Funkcję tą realizuje trzeci czujnik, który może być ustawiony jako dodatkowy czujnik odszraniający, jako czujnik nadzorujący temperaturę skraplacza lub czujnik sterujący grzaniem.
5. Funkcja sterowania wentylatorem parownika;
6. Funkcja umożliwiająca nastawianie różnych temperatur sterowania chłodzenia dla pracy w trybie dziennym i nocnym.
7. Funkcja nadzoru i sygnalizacji uszkodzenia czujników temperatury.
8. Funkcja pracy awaryjnej.

Regulator MRT-6 posiada również zabezpieczenia dotyczące pracy agregatu:

- minimalny czas postoju agregatu;
- minimalny czas pracy agregatu;
- maksymalny czas pracy agregatu

Regulator temperatury MRT-6 wyposażony jest w:

- wyłącznik agregatu umożliwiający wyłączenie w dowolnej chwili pracę agregatu bez odłączenia zasilania urządzenia chłodniczego;
- wyłącznik oświetlenia umożliwiający włączanie i wyłączenie oświetlenia urządzenia chłodniczego, połączony z funkcją umożliwiającą ustawianie odmiennych nastaw temperatury sterowania w trybie dziennym i nocnym;
- przycisk ręcznego odszraniania, pozwalający na włączenie cyklu odszraniania w dowolnym momencie pracy urządzenia chłodniczego (niezależnie od funkcji automatycznego odszraniania);
- przycisk umożliwiający podgląd temperatury na czujniku lub czujnikach odszraniania oraz czujniku nadzoru temperatury skraplacza i temperatury grzania. Przycisk ten umożliwia również wejście w tryb programowania funkcji regulatora;
- cyfrowy wyświetlacz temperatury pozwalający na bieżącą kontrolę temperatury wewnątrz urządzenia chłodniczego (regulator pozwala na blokowanie wskazań miernika w momencie odszraniania oraz powrót wskazań z opóźnieniem w stosunku do czasu wyjścia z funkcji odszraniania).
- sygnalizację świetlną obrazującą stan pracy urządzenia chłodniczego.

WYJŚCIA STEROWNICZE REGULATORA:

- wyjście sterowania agregatem;
- wyjście sterowania oświetleniem;
- wyjście sterowania wentylatorem parownika
- wyjście do podłączenia wyłącznika krańcowego wyłączającego wentylator parownika;

PODSTAWOWE DANE TECHNICZNE

- zakres temperatur sterowania chłodzeniem -40...+30 °C
- zakres temperatur końca odszraniania +1...+30 °C

- zakres temperatur sygnalizacji alarmowej 30...70 °C
- zakres histerezy sterowania chłodzeniem 1...20°
- czas zabezpieczenia max. długości odszraniania 0...3h
- zakres czasu pracy do momentu odszraniania 1...12h
- ilość czujników pomiarowych 2 lub 3
- długość czujników pomiarowych 0,9m, 1,5 lub 3,2m
- obciążalność styków przekaźnika sterującego 30A 250V AC chłodzeniem
- obciążalność styków przekaźnika oświetlenia 10A 250V AC
- obciążalność styków przekaźnika wentylatora 10A 250V AC
- zasilanie 230V AC +10%-15%
- temperatura otoczenia +5...+40 °C
- wilgotność 20...80%RH
- stopień ochrony IP30

BUDOWA

Regulator MRT-5/CW składa się z dwóch elementów połączonych ze sobą w sposób rozłączny przewodem tasiemkowym :

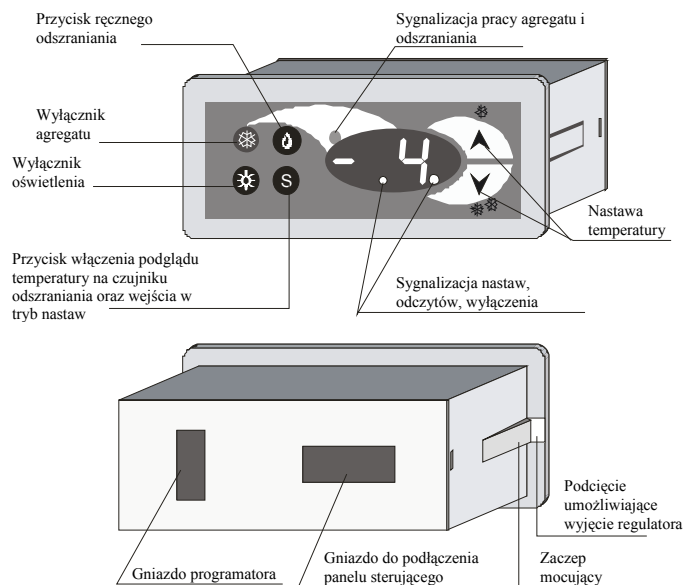

Na przedniej ścianie panelu odczytowo nastawczego znajdują się:

- wyłącznik oświetlenia pozwalający na włączenie i wyłączenie oświetlenia;
- wyłącznik pracy urządzenia sterowanego;
- przycisk ręcznego odszraniania;
- przycisk oznaczony symbolem „S” – krótkie przyciśnięcie powoduje wyświetlenie temperatury na dodatkowych czujnikach, długie przytrzymanie wciśniętego przycisku powoduje przejście do trybu programowania regulatora (patrz programowanie);
- przyciski przeznaczone do nastawy temperatury sterowania;
- dioda sygnalizująca stan pracy urządzenia chłodniczego – światło ciągłe sygnalizuje pracujący agregat, światło migające sygnalizuje wejście w tryb odszraniania
- diody sygnalizujące: dokonywanie nastaw temperatury sterowania (pulsuje ostatnia dioda), odczyt temperatury na dodatkowych czujnikach odszraniania (2 czujnik –świeci dioda ostatnia, 3 czujnik – świecą obie diody), wyłączenie agregatu (świecą obie diody – wyświetlacz wygaszony)

Na tylnej ścianie panelu odczytowo nastawczego znajdują się:

- gniazdo do podłączenia przewodem tasiemkowym panelu sterowniczego;
- gniazdo do podłączenia zewnętrznego programatora umożliwiającego zaprogramowanie zadanych parametrów pracy regulatora (zaprogramowanie można dokonać również poprzez wejście w tryb nastaw przyciskiem S);

2. Panel sterujący

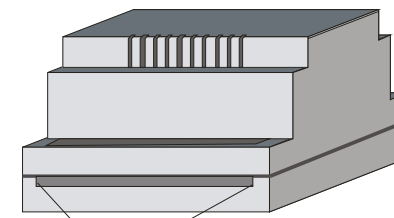

Listwa zaciskowa zasilania i wyjść sterowniczych

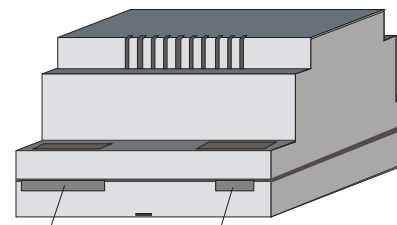

Listwa zaciskowa czujników

Gniazdo do podłączenia panelu odczytowo nastawczego

OPIS CYKLU PRACY REGULATORA

Praca regulatora temperatury do urządzeń chłodniczych składa się z trzech faz, które następują kolejno po sobie:

faza chłodzenia → faza odszraniania → faza ociekania

W momencie podłączenia regulatora do sieci, po zwłoce wynoszącej 5 sek., regulator przechodzi do fazy chłodzenia. W fazie tej następuje porównywanie temperatury występującej na czujniku sterowania (umieszczonej w komorze chłodzenia) z dokonanymi nastawami i w zależności od wyniku następuje włączenie i wyłączenie przekaźnika sterującego agregatem.

Po upływie określonego czasu regulator przechodzi do fazy odszraniania. W fazie tej głównym zadaniem regulatora jest odszronienie tzn. zlikwidowanie lodu na elementach wymiany temperatury – parowniku. Koniec fazy odszraniania nadzorowany jest jednym lub dwoma czujnikami, oraz zabezpieczony czasowo.

Kolejną fazą pracy regulatora jest ociekanie. Zadaniem tej fazy jest pozbycie się resztek wody z odszronionych elementów.

Po zakończeniu fazy ociekania regulator przechodzi z powrotem do fazy sterowania.

W każdym z faz pracy regulatora, regulator wykonuje szereg dodatkowych zadań umożliwiających w optymalny sposób realizację sterowania urządzeniem chłodniczym.

W celu zapewnienia właściwego i skutecznego sterowania należy, w zależności od potrzeb, dokonać odpowiednich nastaw.

Nastawy regulatora podzielone są na trzy grupy:

- dostępne dla użytkownika
- dostępne dla serwisu
- dostępne dla serwisu wymagające wpisania kodu dostępu

Regulator MRT-5/CW w fazie produkcji jest zaprogramowany standardowym zestawem nastaw.

Podstawowe parametry zaprogramowane w fazie produkcji podane są na tabliczce znamionowej.

Faza sterowania

NASTAWY SERWISOWE

1. ustawienie początku i końca zakresu sterowania temperaturą (AF,AH)
2. ustawienie histerezy sterowania (HI)
3. ustawienie minimalnego czasu pracy agregatu (FI)
4. ustawienie minimalnego czasu postoju agregatu (FA)
5. ustawienie maksymalnego czasu pracy agregatu (CE)

NASTAWY UŻYTKOWNIKA

1. ustawienie temperatury sterowania przyciskami - „▲”, „▼” (jeżeli jest ustawiony tryb nocny, to ustawień należy dokonywać osobno przy włączonym – tryb dzienny i wyłączonym oświetleniu- tryb nocny);
2. włączanie i wyłączanie pracy agregatu

Faza odszraniania

NASTAWY SERWISOWE

1. ustawienie ilości czujników odszraniania (FC)
2. ustawienie temperatury końca odszraniania (FE)
3. ustawienie czasu między kolejnymi włączeniami odszraniania (EC)
4. ustawienie maksymalnego czasu odszraniania (EF)
5. ustawienia sposobu sterowania wentylatorem parownika (HA)
6. ustawienie czasu lub temperatury opóźnienia włączenia wentylatora parownika po odszronieniu (HF, CB)

NASTAWA UŻYTKOWNIKA

1. podgląd temperatury na czujniku odszraniania – krótkotrwałe przyciśnięcie przycisku S
2. ręczne włączenie odszraniania

Faza ociekania

NASTAWY SERWISOWE

1. ustawienie czasu ociekania (EH)
2. ustawienie sposobu włączania wentylatora parownika po ociekaniu (CC)
3. ustawienie czasu lub temperatury po osiągnięciu której nastąpi włączenie wentylatora parownika po ociekaniu (HF,CB)

Funkcja nadzoru i alarmu temperatury skraplacza

Regulator posiada funkcję nadzoru temperatury skraplacza i sygnalizacji dźwiękowej przekroczenia dopuszczalnej wartości. Funkcja ta uaktywnia się w momencie zadania w trybie nastaw 3 czujników pomiarowych. Wówczas można zadać funkcję trzeciego czujnika jako dodatkowy czujnik odszraniania, jako czujnik nadzoru temperatury skraplacza. W przypadku ustawienia funkcji czujnika jako czujnik alarmu to wówczas po przekroczeniu zadanej wartości nastąpi alarm dźwiękowy.

NASTAWY SERWISOWE

1. Ustawienie ilości czujników (FC)
2. Ustawienie funkcji trzeciego czujnika (CA)
3. ustawienie temperatury alarmu (CI)

Dodatkowe funkcje

Tryb nocny.

Regulator posiada funkcję pracy w trybie dziennym i nocnym.

Funkcja ta jest sprzężona z wyłącznikiem oświetlenia. (alternatywnie – w zależności od dokonanych nastaw). Tryb nocny polega na możliwości ustawienia różnych temperatur sterowania w zależności od włączenia (tryb dzienny) lub wyłączenia oświetlenia (tryb nocny).

NASTAWY SERWISOWE

1. ustawienie trybu nocnego (HE)

USTAWIENIA UŻYTKOWNIKA

1. wyłączanie i włączanie oświetlenia
2. ustawianie temperatury sterowania w trybie nocnym lub dziennym – dokonuje się poprzez ustawienia przyciskami nastaw „▲”, „▼” przy wyłączonym lub wyłączonym oświetleniu

DIAGRAM STEROWANIA

Poniżej przedstawiono zestawienie programowalnych parametrów które mają wpływ na sterowanie poszczególnymi wyjściami regulatora MRT-6 wraz z symbolami funkcji

Sterowanie agregatem



- ◀nastawa temperatury chłodzenia (AF,AH,▲,▼)
- ◀nastawa trybu pracy dziennej/nocnej (HE)
- ◀nastawa histerezy sterowania (HI)
- ◀nastawa minimalnego czasu pracy agregatu (FI)
- ◀nastawa minimalnego czasu postoju agregatu (FA)
- ◀nastawa maksymalnego czasu pracy agregatu (CE)
- ◀nastawy związane z funkcją odszraniania (patrz wcześniej)
- ◀nastawy związane z funkcją ociekania (patrz wcześniej)

Sterowanie odszranianiem



- ◀nastawa czasu między kolejnymi odszranianiami (EC)
- ◀nastawa ilości czujników (FC)
- ◀nastawa funkcji trzeciego czujnika (CA)
- ◀nastawa temperatury końca odszraniania (FE)
- ◀nastawa maksymalnego czasu odszraniania (EF)
- ◀nastawy związane z funkcją ociekania (patrz wcześniej)

Sterowanie wentylatorem parownika



- ◀wybór rodzaju pracy wentylatora parownika (HA)
- ◀nastawy związane z funkcją odszraniania (patrz wcześniej)
- ◀nastawy związane z funkcją ociekania (patrz wcześniej)
- ◀nastawa rodzaju opóźnienia włączenia wentylatora (CC)
- ◀nastawa opóźnienia czasowego (HF)
- ◀nastawa temperatury parownika przy której następuje włączenie wentylatora (CB)
- ◀stan wyjścia wyłącznika krańcowego (zwarcie – wentylator stop)

Alarm temperatury skraplacza



- ◀nastawa ilości czujników (FC)
- ◀nastawa funkcji trzeciego czujnika (CA)
- ◀nastawa temperatury włączenia alarmu (CI)

Wyświetlanie mierzonej temperatury



- ◀rzeczywista temperatura na czujniku sterowania
- ◀ustawienie funkcji blokady wyświetlacza (HH)
- ◀ustawienia związane z odszranianiem
- ◀ustawienie opóźnienia czasowego wyjścia z blokady (EE)

PROGRAMOWANIE

Regulator typu MRT-5/CW można programować dwoma metodami:

Automatycznie - przy użyciu zewnętrznego programatora dołączonego do gniazda znajdującego się na tylnej ścianie panelu odczytowo nastawczego. Programowanie automatyczne dokonuje się przy podłączonym zasilaniu regulatora ale wyłączonym agregacie (świecą dwie diody sygnalizacyjne, wyświetlacz wygaszony) – patrz Instrukcja programatora MRT;

Ręcznie – poprzez przyciśnięcie przycisku oznaczonego symbolem „S” i przytrzymanie go przez ok. 15s następuje wejście w tryb ręcznego programowania.

Na wyświetlaczu pojawia się symbol AA oznaczający wpisanie kodu dostępu.

Jeżeli nie dokona się wpisu prawidłowego kodu dostępu, to kolejne przyciśnięcie przycisku S powoduje przejście do zubożonego zestawu możliwych nastaw.

W tym trybie można dokonać nastaw następujących funkcji:

- dolny zakres temperatury
- górny zakres temperatury
- histereza sterowania
- temperatura końca odszraniania
- czas między kolejnymi fazami odszraniania

Pełny zestaw ustawień otwiera się w momencie wpisania prawidłowego kodu dostępu.

Poniżej przedstawiono procedurę programowania:



TABELA PARAMETRÓW

Poniżej umieszczono tabelę parametrów w raz z symbolami i zakresami dozwolonych nastaw.

Wiersze zacięniowane oznaczają, że parametry są niedostępne dla tego typu regulatora i nastaw fabrycznych nie wolno zmieniać.

KOD DOSTĘPU	AA	- 11
Dolny zakres temperatury Sterowania	AF	-40.....+30 °C
Górny zakres temperatury sterowania	AH	-40.....+30 °C
Histereza sterowania	HI	1.....20 °
Minimalny czas postoju agregatu	FA	0.....30 min co 1 min (0 - brak funkcji)
Minimalny czas pracy agregatu	FI	0.....60 min co 1 min (0 - brak funkcji)
Ilość czujników pomiarowych	FC	1 – 2 czujnik 2 – 3 czujniki
Temperatura końca odszraniania	FE	1.....30 °C
Czas między kolejnymi włączeniami fazy odszraniania	EC	0.....12 h co 0,5 h (0 – brak funkcji)
Maksymalny czas fazy odszraniania	EF	0.....3 h co 0,1 h (0 – brak funkcji)
Czas oczekania	EH	0.....60 min. co 1 min. (0 – brak funkcji)
Rodzaj odszraniania	EI	0 – konwekcyjny 1 – grzałkami 2 – gorącymi parami
Sterowanie wyjściem wentylatora parownika	HA	0 – wyłączany podczas odszraniania i ociekania 1 – praca ciągła 2 – wyłączany podczas ociekania
Czas opóźnienie włączenia wentylatora parownika	HF	0.....30 min co 1min. (0 – brak funkcji)
Tryb pracy nocnej	HE	0 – brak 1 - włączony
Blokada wyświetlacza podczas fazy odszraniania	HH	0 – brak 1 - włączona
Opóźnienie wyłączenia blokady wyświetlacz	EE	0.....30 min. co 1 min (0 – brak funkcji)
Maksymalny czas pracy agregatu	CE	0.....9,5 h co 0,5h (0 – brak funkcji)
Ustawienie funkcji czujnika nr 3	CA	0 – czujnik odszraniania 1 – czujnik skraplacza 2 – czujnik sterowania grzaniem
Temperatura alarmu na czujniku skraplacza	CI	30.....70°C (co 1 °C)
Sterowanie wyjściem wentylatora skraplacza i grzałki	AB	0 – wentylator skraplacza-praca ciągła 1 – wentylator skraplacza-praca zależna od temperatury skraplacza 2 – wentylator skraplacza-praca zależna od pracy agregatu i temperatury skraplacza 3 – wentylator skraplacza-praca zależna od pracy agregatu 4 – grzałka
Temperatura wyłączenia pracy wentylatora skraplacza oraz wyłączenia grzania	AC	0.....99 °C (co 1 °C)
Histereza włączenia pracy wentylatora skraplacza oraz wyłączenia grzania	AO	1.....10 °C (co 1 °C)
Rodzaj opóźnienia włączenia wentylatora parownika	CC	0 – opóźnienie czasowe 1 – opóźnienie temperaturowe
Temperatura włączenia wentylatora parownika	CB	-20.....+20 °C (co 1 °C)

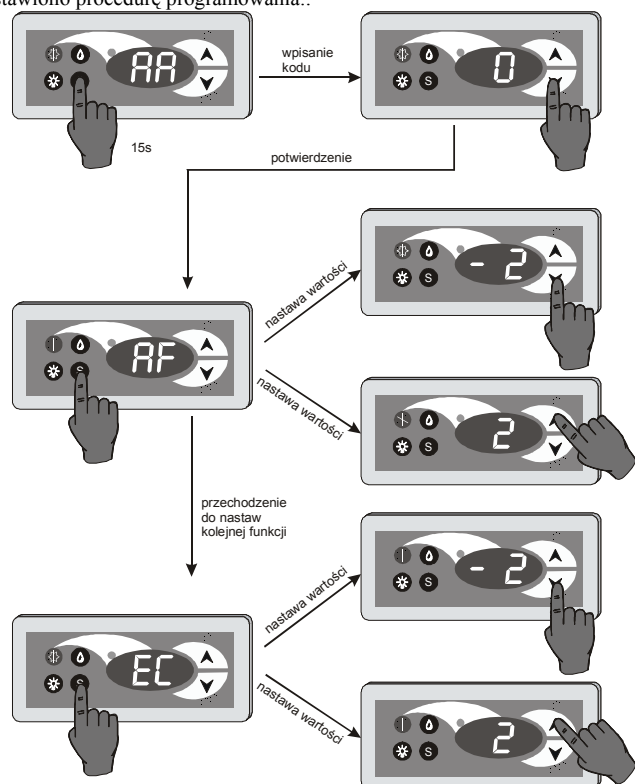
* Funkcje dostępne bez wpisania kodu dostępu

** Funkcje dostępne po uaktywnieniu trzech czujników (FC=2)

PODŁĄCZENIE REGULATORA DO URZĄDZENIA CHŁODNICZEGO

W celu podłączenia regulatora do urządzenia chłodniczego należy dokonać następujących czynności:

1. Przygotować otwór w urządzeniu chłodniczym do wmontowania panelu odczytowo nastawczego

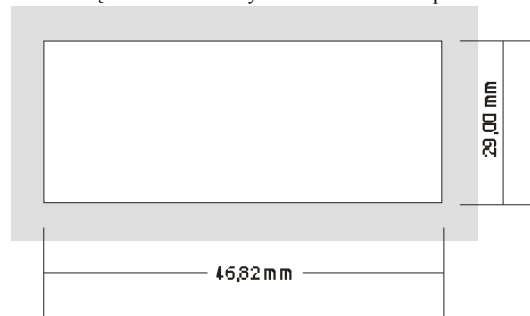

- Umieścić panel w przygotowany otworze.
- Przymocować w dogodnym miejscu panel sterujący zwracając uwagę temperaturę otoczenia, która nie może przekroczyć 40 °C.
- Dokonać połączenia, przewodem tasiemkowym, panelu odczytowo nastawczego z panelem sterującym
- Czujnik sterujący umieścić wewnątrz komory chłodniczej w miejscu najdogodniejszym do pomiaru temperatury, a jednocześnie osłoniętym przed przypadkowym uszkodzeniem przez składowane artykuły spożywcze. Czujnik ten posiada przewód w kolorze czarnym.
- Czujnik (czujniki) rozmrażający umieścić na parowniku w miejscu występowania i utrzymywania się najniższej temperatury. Czujnik ten posiada przewód w kolorze białym.
- W przypadku wykorzystywania funkcji alarmu, czujnik alarmu umieścić na skraplaczu lub filtrze
- Dokonać podłączeń regulatora według oznaczeń znajdujących się na tabliczce znamionowej

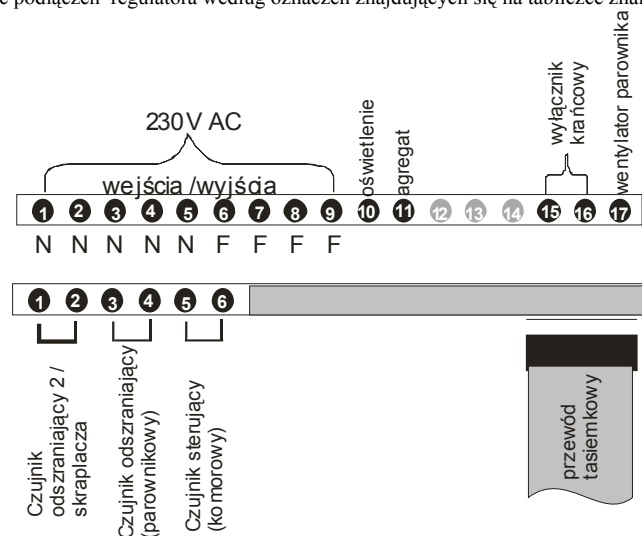

UWAGA:

Zwarcie na zewnętrznym wyłączniku krańcowym, podłączonym do wyjść 15-16, powoduje przerwę w działaniu wentylatora parownika na czas trwania zwarcia.

Sposób podłączenia wentylatora parownika w następującym rytmie pracy:

- faza sterowania – wentylator pracuje w rytm pracy agregatu;
- faza odszraniania i ociekania – wentylator nie pracuje
- wyjście z odszraniania i z ociekania – wentylator włącza się z opóźnieniem czasowym lub temperaturowym.

Realizacja tej funkcji wymaga użycia dodatkowego stycznika podłączonego wg poniższego schematu:

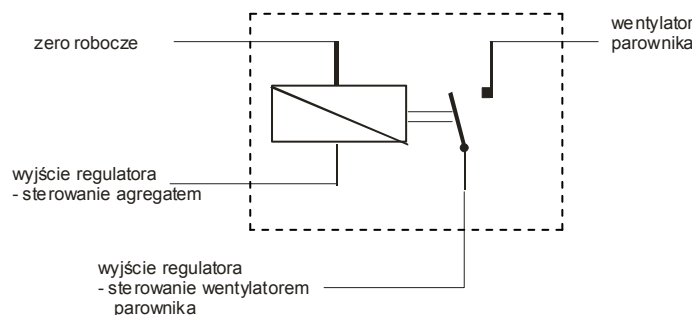

Ustawienia programu:

Sterowanie wyjściem wentylatora parownika HA = 0

Wybór rodzaju opóźnienia CC = 0 opóźnienie czasowe

CC = 1 opóźnienie temperaturowe

Wybór czasu opóźnienia HF = z przedziału 0 do 30 min

Wybór temperatury włączenia CB = z przedziału -20 do +20 °C

SYGNALIZACJA USZKODZEŃ CZUJNIKÓW

W przypadku wykrycia przez regulator uszkodzenia czujnika, regulator eliminuje ten czujnik i przechodzi w tryb pracy awaryjnej. Jednocześnie na wyświetlaczu, zamiast wskazywanej temperatury, pojawia się symbol:

C0 – oznaczający uszkodzenie czujnika sterującego

C1 – oznaczający uszkodzenie czujnika odszraniającego

C2 – oznaczający uszkodzenie trzeciego czujnika (występuje jeżeli w trybie nastaw dokonano ustawienia trzeciego czujnika)

Tryb pracy awaryjnej:

- Uszkodzenie czujnika sterowania – regulator przechodzi do pracy okresowej tzn. wg nastaw:

maksymalny czas pracy agregatu (CE), minimalny czas postoju agregatu (FI); funkcja odszraniania działa normalnie. Wyświetlacz wyświetla uszkodzenie czujnika –C0

- Uszkodzenie czujnika odszraniania – regulator w funkcji sterowania temperaturą pracuje normalnie; natomiast funkcja odszraniania przechodzi na pracę czasową czyli funkcja włącza się po upływie nastawionego czasu między kolejnymi włączeniami odszraniania (EC) i trwa wg nastaw dokonanych w maksymalnym czasie odszraniania (EF). Wyświetlacz wyświetla uszkodzenie czujnika –C1

- Uszkodzenie trzeciego czujnika – regulator pracuje normalnie (wyeliminowana zostaje trzecia czujka). Wyświetlacz wyświetla uszkodzenie czujnika –C2

Uwaga:

W celu prawidłowej pracy regulatora w trybie awaryjnym ważnym jest właściwe ustawienie następujących parametrów:

- maksymalny czas pracy agregatu (CE);

- minimalny czas postoju agregatu (FI);

- maksymalny czas odszraniania (EF).

REJESTRACJA TEMPERATURY

Regulator typu MRT-5/CW przystosowany jest do współpracy z rejestratorami temperatury typu R-01, R-02, R-03. Zadaniem tych rejestratorów jest rejestrowanie i przechowywanie w wewnętrznej pamięci danych temperaturowych występujących w urządzeniach chłodniczych w odniesieniu do rzeczywistej daty i czasu. Odczyt zarejestrowanych danych następuje przy użyciu komputera, który może być podłączony na stałe lub okresowo jedynie na moment odczytu zapisanych danych.

Szersze informacje dotyczące podłączenia rejestrator- regulator oraz obsługi rejestratora zawarte są w instrukcjach poszczególnych typów rejestratorów.

KLAWIATURA PANELU STERUJĄCEGO

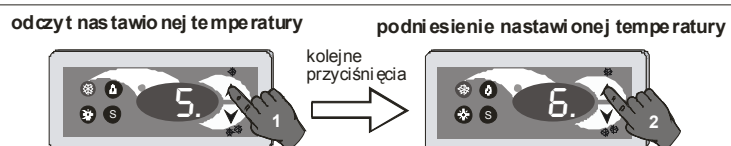
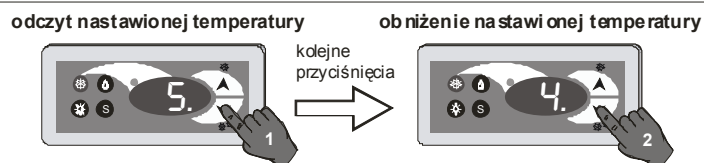
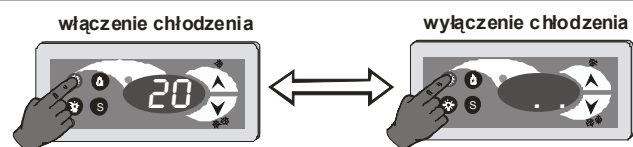
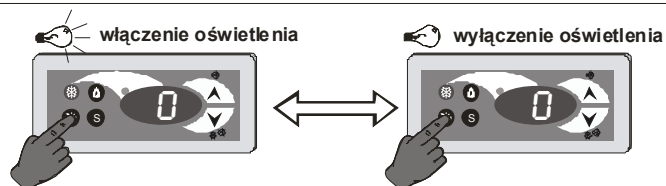

ręczne włączenie odszraniania

